

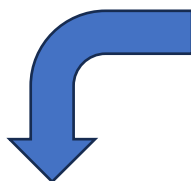

Drevosplyňujúce kotly

NÁVOD NA VÝMENU LAMBDA SONDY V KOTLOCH
VIGAS LAMBDA CONTROL

NÁHRADA BOSCH LSM 11



AK3000, AK4000 LS
Lambda sonda NGK
(kód 3009/B)



NÁHRADA PRE RIADIACIACI SYSTÉM **AK 3000**

LAMBDA SONDY TYP: **LSM 11** ZA TYP: **NGK (kód 3009/B)**

Krok 1: Pomocou programátora AK4000 M alebo AK3000 nahráť firmware AK3000.bin a AK3001.bin (verzia 1.41) do Displeja AK3000.

Postup nahratia a nastavenia nového typu Lambda Sondy:



1. **Podržte tlačidlo „ENTER“** v ktoromkoľvek stave kotla,
2. Stlačte tlačidlo **▲**,
3. **Podržte tlačidlo ◀** na 4s - zobrazí sa „PIN 0000“,
4. Potvrďte tlačidlo „ENTER“ 4 krát,
5. Na displeji sa zobrazí symbol servisných nastavení kotla.
6. Potvrďte „ENTER“ a tlačidlami **▲▼** zvolíte micro SD kartu a potvrďte „ENTER“,
7. Vyberte voľbu prehratie firmwaru. Do niekoľkých sekúnd sa spustí nahrávanie nového firmwaru. Regulácia automaticky zistí typ firmwaru na prehratie (AK3000.bin / AK3001.bin).

Programátor AK 4000M



Programátor AK 3000



Po prehraní softwaru sa prístupní voľba výberu typu Lambda sondy LSM alebo NGK.

Krok 2: Vyberieme typ **NGK**



	Typ kotla V- VIGAS, xx – menovitý výkon, L – lambda sonda TVZ – teplovzdušný, UD – uhlie – drevo, DP – drevo – peletky.
λ	LSM – kotol s lambda sondou typ BOSCH LSM 11 NGK – kotol s lambda sondou typ NGK NO – kotol bez lambda sondy
	yes – kotol s teplomerom spalín, no – kotol bez teplomeru spalín
	yes – kotol s odťahovým ventilátorom, no – kotol bez odťahového ventilátora

Krok 3: Mechanicky vymeníme LSM 11 za **NGK**

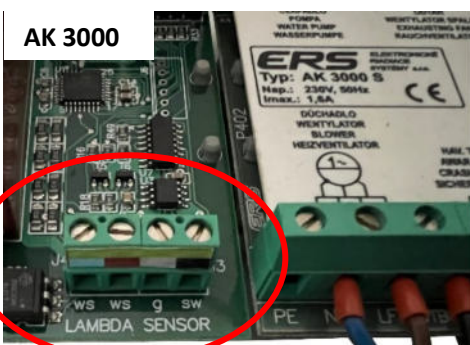

Upozornenie:

Pri výmene dbajte na farebné označenie káblov.

ws- biely (white)

ws- biely (white)

g- šedý (gray)

sw- čierny (black)



Lambda sonda NGK

(kód 3009/B)

NÁHRADA PRE RIADIACIACI SYSTÉM AK 4000 LS

LAMBDA SONDY TYP: **LSM 11** ZA TYP: **NGK (kód 3009/B)**

Krok 1: Pomocou programátora AK4000 M nahráť firmware **AK4000.bin** (verzia 3.0 R5) do Displeja AK4000.

Postup nahratia a nastavenia nového typu Lambda Sondy:

Servisné nastavenia pod heslom PIN 0000 sa používajú len vo vyhradených prípadoch. Tieto nastavenia musí vykonávať len odborne vyškolený servisný technik (v nevyhnutnom prípade aj zákazník). V servisných nastaveniach sa nastavuje typ kotla s príslušenstvom, hydraulická schéma zapojenia kotla a pod..

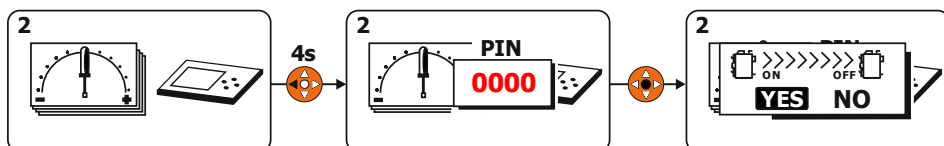

Pri vstupe do menu pod heslom v prípade zapnutého kotla je nutné najskôr kotol vypnúť.

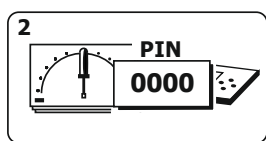

Pomocou modulu AK 4000M vykonať aktualizáciu firmwaru AK4000 (riadiaceho programu). Súčasťou modulu AK4000M je dátová linka na pripojenie ku zbernici silovej dosky AK4000SL BH BUS a USB kábel pre pripojenie k osobnému PC.



Programátor AK 4000M



Ak sa po pripojení modulu AK4000M do dosky AK4000SL nespustí aktualizácia firmwaru automaticky, použite manuálne prehratie pomocou:

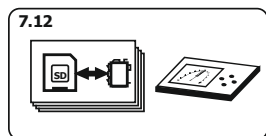

→ **firmware** - nahratie aktuálneho firmwaru (riadiaceho softvéru kotla). Postup pre uloženie aktuálneho firmwaru (**FwAk4000.bin**) na modul AK4000M a jeho nahratie je uvedený na webovej stránke:

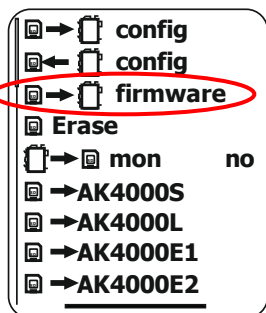

no yes/no

<https://www.vimar.sk/software/>

Po prehraní nového firmwaru sa automaticky doplní v MENU 7.11 „Nastavenie parametrov kotla“ možnosť výberu typu Lambda sondy.

Krok 2: Vybrať typ **NGK**.

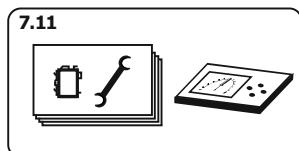
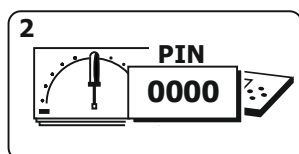

	V25L	Typ kotla	
<input checked="" type="checkbox"/>	LSM	LSM/NGK/no	
<input type="checkbox"/>	yes	yes/no	
<input type="checkbox"/>	no	yes/no	
<input type="checkbox"/> T	KTY	KTY/Pt1000	
<input type="checkbox"/> I	60°C	60-75 °C	
<input type="checkbox"/> MaxT	85°C	75-90 °C	
<input type="checkbox"/>	yes	yes/no	
<input type="checkbox"/> MinT	30°C	20-90 °C	
<input type="checkbox"/> MinT	30°C	20-90 °C	
<input type="checkbox"/>	0°C	-5 - 0 °C	
<input type="checkbox"/> 50Hz	50Hz	50/60/Auto	
Temper.unit	°C	°C/°F	
Summer	yes	yes/no	

λ - Lambda Control.

Podľa typu použitej lambda sondy nastaviť správny typ: **LSM 11** alebo náhradu **NGK**.

V prípade voľby „no“ je možné Lambda sondu vyradiť. Funkcia sa využíva v prípade poruchy Lambdy do doby výmeny za novú. V tomto čase servoklapka využíva len dve polohy: Zatvorenú, Otvorenú na 30%.

Krok 3: Mechanicky vymeníme LSM 11 za **NGK (HS Sensortechnik)**



Upozornenie:

Pri výmene dbajte na farebné označenie káblov.

ws- biely (white)

ws- biely (white)

g- šedý (gray)

sw- čierny (black)



Lambda sonda NGK

(kód 3009/B)

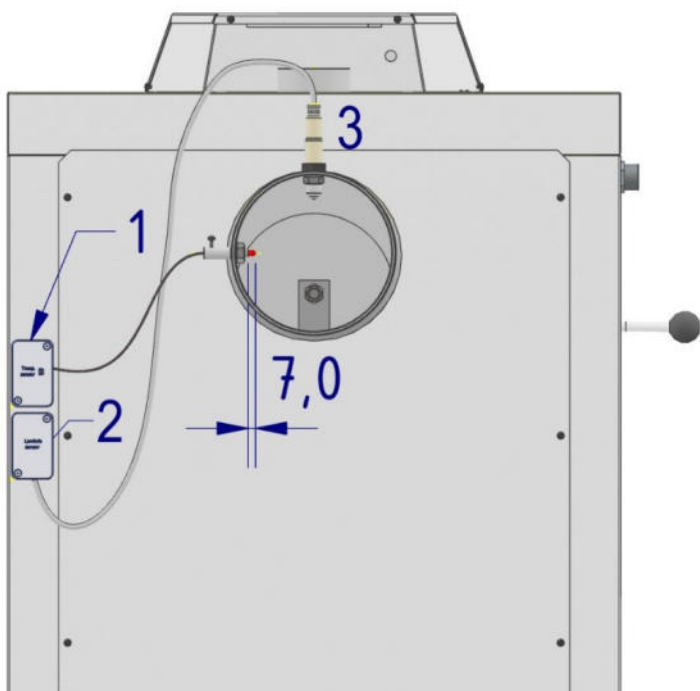

Pripojenie lambda sondy (2)



1. Pripojenie teplomerov
2. Pripojenie lambda sondy
3. Lambda sonda